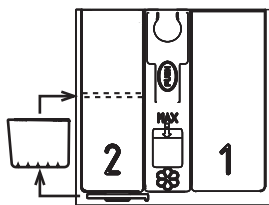
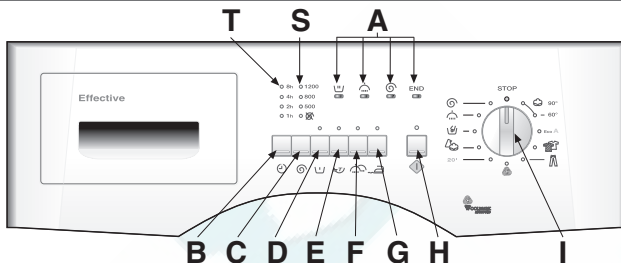

QUICK REFERENCE PROGRAMMES

**Отделения моющего средства**

- 1 Предварительная стирка
- 2 Стирка

☼ Кондиционер

**Панель управления**

- A Светодиод этапов стирки
- B Кнопка задержки пуска
- C Кнопка отжима
- D Кнопка предварительной стирки
- E Кнопка Турбо
- F Кнопка Skin Care (уход за кожей)

- G Кнопка Easy Iron (простая глажка)
- H Кнопка Start
- I Ручка выбора программ
- S Световой индикатор скорости отжима
- T Световой индикатор задержки пуска

КАК ПРАВИЛЬНО СТИРАТЬ ВЕЩИ

Прежде чем включить стиральную машину, убедитесь в том, что ее установка выполнена правильно и по инструкциям.

Ежедневное пользование машиной

1. Сначала выньте из карманов твердые и заостренные предметы (гвозди, винты, монеты, булавки, камни), которые могут повредить машину и сами вещи, и только потом положите одежду в стиральную машину.
2. Для наилучшего качества стирки кладите вещи в машину, не сдавливая и в развернутом виде, стараясь ее не перегрузить. Полная загрузка машины сильно впитывающими воду вещами, типа махровых халатов и полотенец, может нарушить ее равновесие на этапе отжима. Автоматическая система регулировки равновесия загруженного белья раскладывает его по возможности равномерно и настраивает оптимальную скорость отжима, чтобы свести к минимуму возможную вибрацию.
3. Закройте дверь, проверив, чтобы вещи не застряли между дверью и прокладкой.
4. Положите необходимое количество моющего средства в специальное отделение 2. Вставьте в него специальную, прилагаемую в комплекте перегородку в случае использования жидких моющих средств. При желании включить функцию предварительной стирки положите моющее средство также в отделение 1. Кондиционер кладется в отделение, обозначенное соответствующим символом ☼. Положив необходимые моющие средства, осторожно закройте контейнер.
5. Ручкой I выберите программу стирки по типу стираемых тканей, придерживаясь указаний, приведенных в Таблице программ. Один из индикаторов на полосе функций загорается, указывая этап, на котором программа начинает работать. Включение индикатора End указывает на завершение цикла.
6. Нажатием кнопки C можно настроить скорость отжима, отличающуюся от скорости, заложенной в выбранной программе. Кнопка B позволяет отложить пуск цикла стирки максимум на 8 часов. Оба значения индицируются соответствующими индикаторами.
7. Кнопками D, E, F и G можно выбрать дополнительные функции машины. Включение соответствующих световых индикаторов указывает на выбранные функции. Продолжительность цикла стирки меняется в зависимости от типа выбранных функций.
8. Нажмите кнопку Start H, чтобы начать цикл стирки. Через несколько секунд индикатор Start горит ровным светом и указывает на начало выполнения программы.
9. На завершение цикла стирки указывает мигающий индикатор END. Приведите ручку I в положение Stop и откройте дверь, чтобы вынуть из машины белье.
10. В любой момент стиральную машину можно перенастроить установкой ручки I в положение Stop.



ПАНЕЛЬ УПРАВЛЕНИЯ

СВЕТОВЫЕ ИНДИКАТОРЫ ЭТАПОВ ПРОГРАММЫ Последовательное включение индикаторов дает возможность понять, на каком этапе находится выполнение программы стиральной машины.

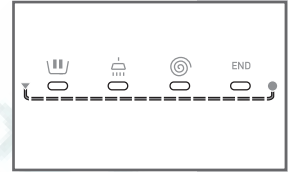

ЗАДЕРЖКА ПУСКА Данная функция позволяет отложить начало цикла стирки максимум на 8 часов. Нажмите несколько раз кнопку **B**, пока включенный индикатор не укажет нужное время задержки пуска. На дисплее мигает символ **T** до тех пор, пока не начнется цикл стирки.

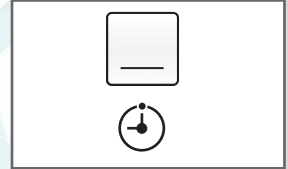

РЕГУЛИРУЕМАЯ СКОРОСТЬ ОТЖИМА Нажатием кнопки **C** можно отрегулировать скорость отжима в зависимости от выбранной программы стирки и типа стираемых вещей. Включенный индикатор указывает выбранное значение скорости. Чтобы исключить отжим вещей в конце цикла, выделите икону "X". Прим. Максимальная скорость отжима меняется в зависимости от модели машины. Заложенное в каждую программу стирки значение скорости соответствует рекомендуемой скорости отжима.



ПРЕДВАРИТЕЛЬНАЯ СТИРКА Чтобы выполнить предварительную стирку вещей, нажмите кнопку **D** и добавьте моющее средство в специальное отделение 1. Стиральная машина выполняет предварительную стирку при температуре макс. 40°C. Предварительную стирку рекомендуется проводить для вещей, испачканных пылью, землей и песком, или при наличии застаревших пятен. Дальнейшую информацию см. в Таблице программ.

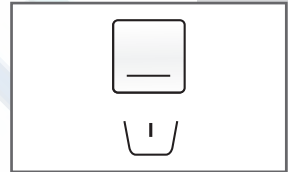

ТУРБО Нажмите кнопку Turbo **E**, чтобы сократить время стирки. Рабочие параметры машины регулируются автоматически, что гарантирует качество стирки и позволяет экономить на нее время. Дальнейшую информацию см. в Таблице программ.

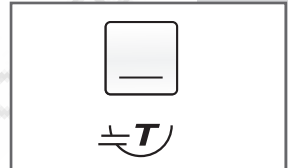

ФУНКЦИЯ SKIN CARE Нажимая на кнопку **F**, подключается функция «skin care», выполняющая дополнительное полоскание. Рекомендуется включать эту функцию для стирки вещей для людей, чья кожа особенно чувствительна к содержащимся в моющих средствах ферментам.

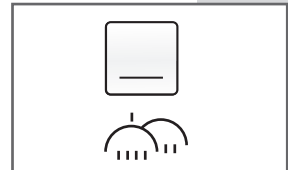

ФУНКЦИЯ EASY IRON (простая глажка) При выборе функции простой глажки (Easy Iron) кнопкой **G** стиральная машина регулирует параметры стирки, чтобы снизить степень смятия вещей, упрощая тем самым дальнейшую их глажку. Скорость отжима автоматически настраивается на 500 об/мин.

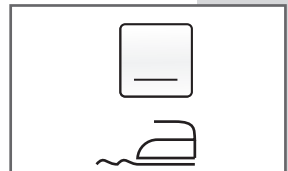

СТАРТ При выборе программ и опций стирки, светодиод запуска остаётся включенным. Чтобы подтвердить сделанный выбор и включить цикл стирки, нажмите кнопку **H**. Соответствующий световой индикатор загорается.





ТАБЛИЦА ПРОГРАММ

Программы	Тип белья	Макс. скорость отжима (об/мин)	Максимальная загрузка в зависимости от модели и выбранной программы					Дополнительные функции		
			9.0	8.0	7.0	6.0	5.0		3.5	
Символ	Температура									
	90°C	Очень грязные белые льняные и х/б вещи с пятнами органического происхождения.	Max	9.0	8.0	7.0	6.0	5.0	3.5	
	60°C	Белые и цветные прочные вещи из льна и хлопка. Стандартная программа в соответствии с нормой EN60456.	Max	9.0	8.0	7.0	6.0	5.0	3.5	
Eco A	40°C	Специальная программа EcoA гарантирует наилучшие результаты стирки по категории A при температуре 40°C, позволяя максимально сэкономить расход электроэнергии. Стандартная программа для Ассоциации потребителей.	Max	9.0	8.0	7.0	6.0	5.0	3.5	
	30°C	Программа стирки цветных вещей Coloured позволяет стирать вместе вещи разных цветов; светлые и темные вещи можно спокойно стирать вместе, совершенно не опасаясь, что они могут полинять.	Max	9.0	8.0	7.0	6.0	5.0	3.5	
	40°C	Специальная программа Jeans выполняет деликатную стирку при температуре 40°C, которая осторожно обращается с тканью деним и одновременно предупреждает ее обесцвечивание. Ваша одежда из джинсовой линялой ткани деним будет всегда выглядеть как новая.	800	4.5	4.0	3.5	3.0	2.5	1.7	
	40°C	Программа Lana (шерсть) идеально подходит для стирки деликатных изделий, на чьей этикетке имеется надпись "может стираться в стиральной машине" (lavabile in lavatrice). Гарантирует аккуратное обращение с цветами и сохранение изначальной консистенции одежды в течение времени. Программа проверена и сертифицирована австралийской компанией Woolmark Company, которая путем строгого контроля и тестирования гарантирует качество натуральной чистой рсти.	800	2.0	2.0	1.5	1.5	1.0	0.7	
20'	35°C	Цикл стирки Express 20' служит, чтобы освежить слегка загрязнившиеся вещи всего за 20 минут. Express 20' дает возможность сэкономить драгоценное время, выполняя цикл стирки при температуре 35°C.	800	4.0	4.0	3.5	3.0	2.5	1.7	
	30°C	Специјални програм „Mix“ (мешавина) омогућава истовремено прање различитих тканина (памук, синтетика, мешавина) уз савршене резултате.	800	4.0	4.0	3.5	3.0	2.5	1.7	
	30°C	Деликатне вещи требуют особого с ними обращения и обычно стираются вручную. Специальная программа ручной стирки (Lavaggio a Mano) крайне деликатно обращается с вещами.	500	2.0	2.0	1.5	1.0	1.0	0.7	
	—	Программа полоскания (Risciacqui) удобна для полоскания постиранных вручную вещей, а также она позволяет освежить долго лежавшие в шкафу вещи.	Max	9.0	8.0	7.0	6.0	5.0	3.5	
	—	Скорость отжима регулируется для соответствия любому типу стираемого материала.	Max	9.0	8.0	7.0	6.0	5.0	3.5	

ФУНКЦИЯ EASY LOGIC Система Easy Logic автоматически регулирует время стирки, расход воды и электроэнергии в зависимости от количества загруженного в машину белья. Функция 1/2 загрузки второстепенна, поскольку система EASY LOGIC автоматически настраивает параметры стирки.

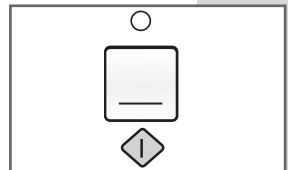
Контроль нарушения равновесия вещей во время отжима

Ваша стиральная машина оснащена специальной системой электронного контроля для равномерного распределения в машине вещей. До проведения отжима эта система обеспечивает наиболее равномерное размещение вещей в барабане. В случае неравномерного размещения вещей скорость конечного отжима в целях безопасности снижается, а при сильной потере загрузкой равновесия отжим не выполняется.

Уважаемый покупатель,







благодарим Вас за выбор нашего изделия.

Прежде чем подключить прибор и приступить к его использованию, просим Вас внимательно прочитать инструкцию по эксплуатации.

Знание принципов работы прибора обеспечит его правильную и надежную эксплуатацию. Инструкции по эксплуатации содержат много полезных рекомендаций относительно работы и технических особенностей стиральной машины, которые помогут Вам использовать ее оптимальным образом.

В случае продажи или передачи стиральной машины другому лицу не забудьте отдать новому пользователю и инструкцию по эксплуатации.

СОДЕРЖАНИЕ

	РЕКОМЕНДАЦИИ И СОВЕТЫ ДЛЯ ОЛЬЗОВАТЕЛЯ	86
	РЕКОМЕНДАЦИИ И СОВЕТЫ ДЛЯ ПОЛЬЗОВАТЕЛЯ	87-88
	ОПИСАНИЕ МАШИНЫ	88
	УСТАНОВКА МАШИНЫ	89-91
	• Снятие упаковки и транспортировочных деталей	89
	• Выставление машины по уровню	89
	• Подключение к водопроводной сети	90
	• Подключение к электрической сети	91
	ЭКСПЛУАТАЦИЯ СТИРАЛЬНОЙ МАШИНЫ	91-93
	• Прежде чем пользоваться машиной	91
	• Применение моющих средств	92
	• Выведение пятен	93
	• Международные символы по уходу за одеждой	93
	УХОД	94-95
	• Очистка стиральной машины	94
	• Очистка фильтра	94
	• Решение возникающих проблем	95



РЕКОМЕНДАЦИИ И СОВЕТЫ ДЛЯ ОЛЬЗОВАТЕЛЯ

При покупке просим Вас изучить основную инструкцию по эксплуатации и проверить правильность заполнения гарантийной книжки и товарного чека. При этом заводской номер и наименование модели приобретенного Вами изделия должны быть идентичны записям в гарантийной книжке. Не допускайте внесения в книжку каких-либо изменений и исправлений. В случае неправильного или неполного заполнения гарантийной книжки немедленно обратитесь к продавцу.

Срок гарантии - 12 месяцев со дня продажи. Во избежание возможных недоразумений, сохраняйте в течение всего срока службы документы, прилагаемые к товару при его продаже, а именно: товарный чек, инструкция по эксплуатации, гарантийная книжка. Проследите, чтобы гарантийная книжка и товарный чек были правильно заполнены и имели печати торговой организации. При отсутствии даты покупки гарантийный срок исчисляется с момента изготовления изделия.

Гарантийное обслуживание не производится в случаях, возникающих после передачи товара потребителю:

- ▼ несоблюдения правил эксплуатации
- ▼ механических повреждений, повреждений вследствие воздействия химических веществ, термических повреждений или неправильного применения расходных материалов (стирального порошка и других моющих средств)
- ▼ использования изделия в целях, для которых оно не предназначено
- ▼ использования в производственных целях (ресторан, кафе, офис, детский сад, больница и т.д.)
- ▼ повреждений или нарушений нормальной работы, вызванных животными или насекомыми
- ▼ блокировки подвижных элементов изделия при попадании во внутренние рабочие объемы посторонних предметов, мелких деталей одежды, жидкостей или остатков пищи
- ▼ неисправностей, вызванных действием непреодолимой силы (пожара, стихийных бедствий и т.п.)
- ▼ внесения исправлений в текст гарантийного талона или чека
- ▼ ремонта, разборки и других, не предусмотренных инструкцией вмешательств не уполномоченными на это лицами
- ▼ повреждений, возникших вследствие небрежного хранения и/или транспортировки по вине покупателя, транспортной фирмы, торговой или сервисной организации. В этом случае владельцу следует обратиться с претензией в организацию, оказавшую эти услуги
- ▼ отклонения от стандартов и норм питающих или других сетей подключения
- ▼ неправильной установки или подключения изделия
- ▼ необходимости замены осветительных ламп, фильтров, стеклянных и перемещаемых вручную пластиковых деталей

Рекомендуется всегда иметь под рукой следующие данные:

МОДЕЛЬ:

ЗАВОДСКОЙ НОМЕР:

ДАТА ПРИОБРЕТЕНИЯ:

На изделие имеется сертификат Ростеста. Срок службы бытовой техники ARDO составляет 10 лет от даты производства при условии ее нормальной эксплуатации в бытовых условиях в соответствии с требованиями инструкции по эксплуатации и гарантийного талона.

ИЗГОТОВИТЕЛЬ ОТКЛОНЯЕТ ВСЯКУЮ ОТВЕТСТВЕННОСТЬ ЗА НЕСЧАСТНЫЕ СЛУЧАИ, ВЫЗВАННЫЕ НЕСОБЛЮДЕНИЕМ ПРАВИЛ БЕЗОПАСНОСТИ И РУКОВОДСТВА ПО ЭКСПЛУАТАЦИИ.

- ▼ Настоящий прибор должен использоваться для стирки вещей в домашних условиях; любое другое его применение считается неправильным и поэтому опасным.
- ▼ Любая модификация или попытка повредить прибор могут оказаться для пользователя опасными и вызвать повреждение машины.
- ▼ Учитывая значительный вес стиральной машины, следует соблюдать особые нормы безопасности во время ее перемещения.
- ▼ Запрещается детям пользоваться машиной без присмотра взрослых.
- ▼ Любое изменение, вносимое в систему водоподготовки и электроснабжения, должно выполняться специалистами, имеющими соответствующее разрешение.
- ▼ При размещении прибора следует проверить, чтобы питающий провод не был согнут или пережат, и чтобы он был доступен для проведения работ.
- ▼ Прежде чем включить стиральную машину, следует полностью снять с нее упаковку и используемые для транспортировки детали (транспортировочные болты). В противном случае может быть причинен серьезный ущерб как машине, так и вашей квартире.
- ▼ Если прибор устанавливается на пол, покрытый ковролином, следует проверить, чтобы между стиральной машиной и полом свободно циркулировал воздух.
- ▼ Не следует перегружать стиральную машину бельем.
- ▼ Во время работы прибора не подставляйте

руку под воду, вытекающую из сливного шланга, так как она может быть горячей. Не следует также прикасаться к стеклу дверцы, которое во время стирки тоже нагревается.

- ▼ Стирайте только вещи, предназначенные для стирки в стиральной машине. При наличии сомнений посмотрите указания производителя на этикетках одежды (смотри "Символы по уходу за одеждой").
- ▼ Прежде чем положить одежду в машину, необходимо проверить, чтобы все карманы были пусты. Твердые и заостренные предметы, такие как монеты, булавки, гвозди, винты или камни могут серьезно повредить машину.
- ▼ Нельзя стирать в стиральной машине вещи, испачканные содержащими бензин веществами. При удалении пятен летучими веществами, прежде чем положить вещи в машину, дождитесь полного испарения таких веществ с поверхности тканей.
- ▼ Не используйте моющие средства для ручной стирки, поскольку образующаяся от них обильная пена может повредить внутренние части прибора.
- ▼ По завершении стирки половиков, покрывал и прочих изделий из длинных волокон, не забывайте проверять фильтр и при необходимости его очищать.
- ▼ Рекомендуется оставлять дверь машины открытой после завершения цикла стирки.
- ▼ Не пытайтесь самостоятельно устранить неисправности прибора, так как ремонт, вы-

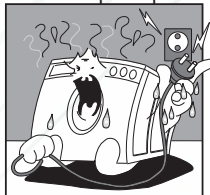

Не вставляйте и не вынимайте вилку из розетки мокрыми руками.

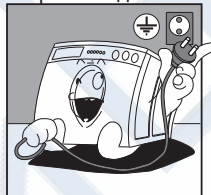

Стиральная машина должна быть подключена к соответствующей правилам безопасности электрической розетке с заземлением.

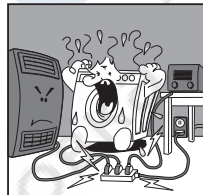

Запрещается подключать машину к электрической розетке через удлинители и тройники.



Не подвергайте прибор воздействию атмосферных явлений.

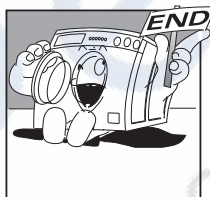

Стиральную машину можно открыть только после того, как индикатор или дисплей указали на завершение цикла. В некоторых моделях на это указывает мигание пусковой клавиши.



При проведении проверок и очистки машины не забудьте отсоединить прибор от электрической розетки.

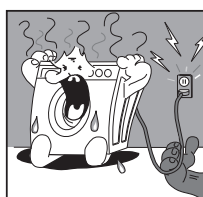

Если Вы хотите отсоединить машину от электрической розетки, беритесь не за электрический провод, а за вилку.

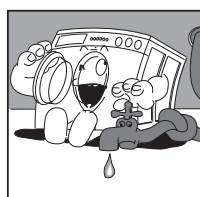

После завершения каждой стирки рекомендуется вынуть вилку из розетки и закрыть кран подачи воды.

РЕКОМЕНДАЦИИ И СОВЕТЫ ДЛЯ ПОЛЬЗОВАТЕЛЯ

полненный лицами, не имеющими специальной подготовки, может вызвать серьезные повреждения и привести к потере права на гарантийный ремонт.

▼ Ремонт прибора должен проводиться специалистами авторизованных сервисных центров. Для ремонта должны использоваться только оригинальные запасные части.

ТОЛЬКО ДЛЯ СТИРАЛЬНО-СУШИЛЬНЫХ МАШИН:

- ▼ Не сушите в машине вещи, постиранные или обработанные химическими составами.
- ▼ Не сушите вещи, испачканные растительным маслом, нефтью, ацетоном, спиртом, бензином, керосином, пятновыводителями, скипидаром, воском.
- ▼ Прежде чем положить вещи в сушильную машину, удалите с них указанные вещества посредством стирки в го-

рячей воде с большим количеством мощного средства.

▼ Не сушите в машине изделия из губчатой резины и латекса, плащи, непромокаемые ткани, резиновые коврики, набивные изделия, предметы одежды и подушки из губчатой резины, т. к. они могут расплавиться и повредить другие вещи или сам прибор.

Прибор отмечен знаком в соответствии с Европейской директивой 2002/96/ЕС по утилизации электрического и электронного оборудования (WEEE). Обеспечив правильную утилизацию данного изделия, пользователь помогает предотвратить потенциальные негативные последствия для окружающей среды и здоровья человека.

Символ  на самом изделии или сопроводительной документации указывает, что при утилизации данного изделия с ним нельзя обращаться как с обычными бытовыми отходами. Прибор следует сдать в соответствующий пункт приема электрического и электронного оборудования для последующей утилизации. Сдача на слом должна производиться в соответствии с местными правилами по утилизации отходов. За более подробной информацией о правилах обращения с изделием, его утилизации и переработки обращайтесь в соответствующие местные органы, в службу сбора бытовых отходов или в магазин, в котором прибор был приобретен.

ФИРМА ПРОИЗВОДИТЕЛЬ ОТКЛОНЯЕТ ВСЯКУЮ ОТВЕТСТВЕННОСТЬ ЗА НЕСЧАСТНЫЕ СЛУЧАИ, ВЫЗВАННЫЕ НЕСОБЛЮДЕНИЕМ ПРАВИЛ БЕЗОПАСНОСТИ И ИНСТРУКЦИЙ ПО ЭКСПЛУАТАЦИИ

ОПИСАНИЕ МАШИНЫ

Стиральная машина является электробытовым прибором, в котором можно стирать любые ткани в выбранном Вами режиме.

- ▼ Конструкция машины изготовлена из специально обработанного и окрашенного металлического листа, что обеспечивает неизменность ее эстетических свойств во времени.
- ▼ Мотор и все подвижные части машины разработаны и сконструированы в целях обеспечения максимальной бесшумности работы прибора.
- ▼ Барабан большого размера из нержавеющей стали сконструирован так, чтобы обеспечить высокое качество стирки и длительный срок службы белья.
- ▼ Панель управления предоставляет все возможности для простого выполнения вы-

бранных программ стирки и сушки (смотри панель управления и таблицу программ).

- ▼ Большие размеры дверцы упрощают загрузку и выгрузку белья.
- ▼ Отличная устойчивость стиральной машины является результатом углубленных технических исследований, направленных на поиск равновесия подвижных частей прибора.

- A - Дверца
- B - Фильтр
- C - Регулируемые ножки
- D - Верхняя крышка
- E - Барабан
- F - Панель управления
- G - Контейнер мощного средства

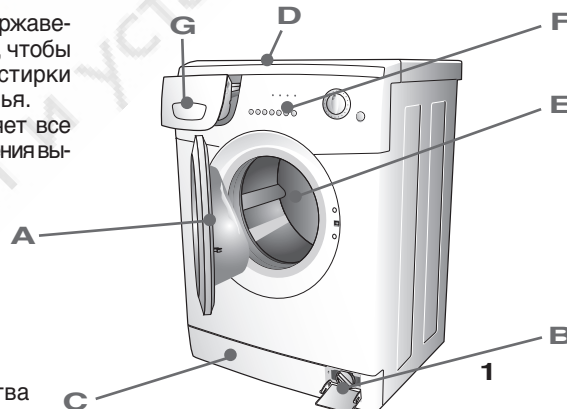

УСТАНОВКА МАШИНЫ (В ЗАВИСИМОСТИ ОТ МОДЕЛИ)



Установка машины должна выполняться профессионально подготовленными специалистами в соответствии с инструкциями изготовителя, поскольку неправильная установка прибора может нанести ущерб людям и предметам. Машина может быть установлена в любом помещении, при условии, что температура в нем не ниже 3°C, а провода и шланги с задней стороны машины не пережаты.

ВНИМАНИЕ!!! Нельзя устанавливать стирально-сушильную машину за закрываемой на ключ или за раздвижной дверью, а также за дверью, дверные петли которой находятся с противоположенной относительно петель машины стороны.

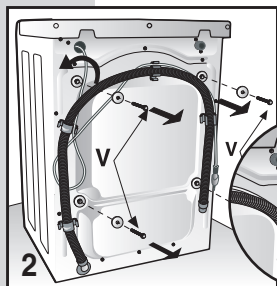

Для транспортировки прибора его качающийся узел блокирован 4 распорками с болтами. Прежде чем подключить машину, следует вынуть распорки и транспортировочные болты и сохранить их на случай переезда.

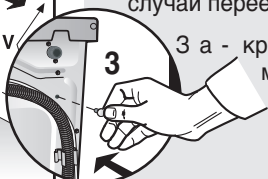

3 а - кройте отверстия специальными заглушками, находящимися в пакете с документами.

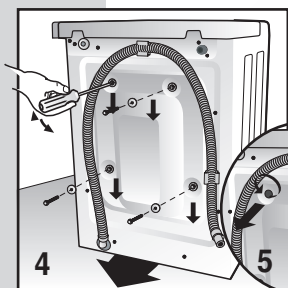

Для транспортировки прибора его качающийся узел блокирован 4 распорками с болтами. Прежде чем подключить машину, при помощи гаечного ключа следует вынуть транспортировочные болты.

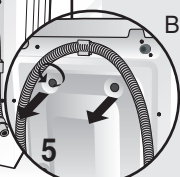

Вставьте в отверстия отвертку и поступите, как показано на рисунке, чтобы вынуть 4 пластиковые заглушки.

ВЫСТАВЛЕНИЕ МАШИНЫ ПО УРОВНЮ

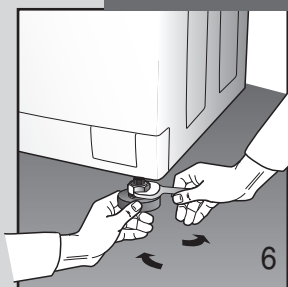

Выберите подходящее место и отрегулируйте машину по уровню при помощи регулируемых ножек (Рис. 6).

Обратите особое внимание на выбор места, выставление стиральной машины по уровню и на степень затяжки контргаек.

Если выставление машины по уровню не выполнено правильно, она будет неустойчива, уровень шума при работе будет повышенным, и это может привести к неполадкам.

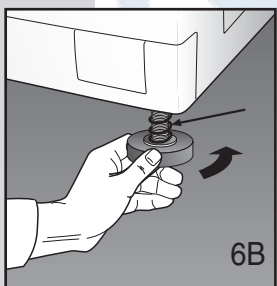

При установке стиральной машины на пол, покрытый ковролином, следует проверить, чтобы между машиной и полом свободно циркулировал воздух.

Не рекомендуется устанавливать машину в помещениях, где температура может опускаться ниже 0°C.

При наличии модели стиральной машины для установки под рабочим столом закрутите ножки, чтобы полностью сжатая пружина позволила установить ее под столешницей (Рис. 6B).



УСТАНОВКА МАШИНЫ

ПОДКЛЮЧЕНИЕ К ВОДОПРОВОДНОЙ СЕТИ

- ▼ Давление в водопроводной сети должно быть в пределах от 0,05 до 1,00 мПа (0,5 - 10 бар).
- ▼ Прежде чем подключить машину, откройте кран и дайте стечь воде, чтобы смыть из труб загрязнения типа песка или ржавчины (это имеет особо большое значение, когда стиральная машина долго не использовалась или подключается к новой водопроводной трубе).
- ▼ Присоедините шланг подачи воды к резьбовому патрубку холодной воды 3/4".

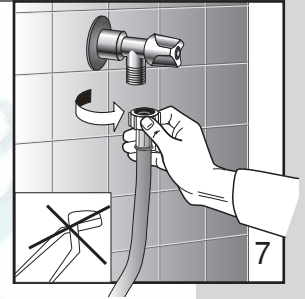

Прим. В электронных стиральных машинах, оборудованных двойным электроклапаном (горячей и холодной воды), соедините красную трубку с краном горячей воды, а другую трубку - с краном холодной. Если кран горячей воды использовать нельзя, обе трубки должны быть подсоединены к крану холодной воды при помощи специального прилагаемого патрубка (смотри рис. 8).

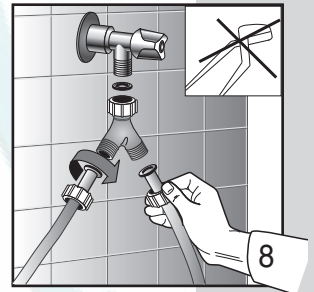

- ▼ Присоедините трубу подачи (рис. 9).

Прим. Стиральные и сушильные машина конденсационного типа, предназначенные для соединения с водопроводной сетью, следует подключать при помощи нового прилагаемого к машине комплекта шлангов; старые шланги использовать не надо.

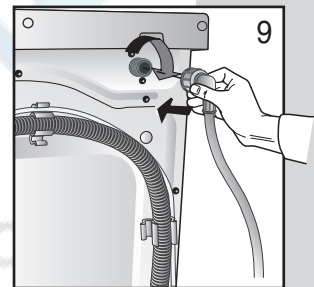

- ▼ Во время стирки кран подачи воды должен быть полностью открыт.

- ▼ Сливной шланг должен находиться на высоте от 60 см до 90 см от пола (рис. 10)
- ▼ Если предусмотрен стационарный слив, в него следует вставить свободную оконечность шланга; внутренний диаметр слива должен быть не менее 40 мм.
- ▼ Важно, чтобы сливной шланг не был соединен герметически со сливным отверстием. Таким образом, в сифоне не будет скапливаться воздух, что предотвратит перелив воды.

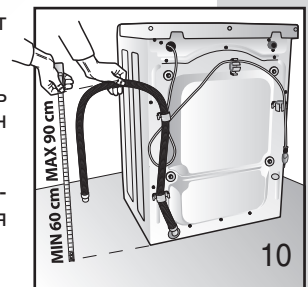

- ▼ Если вода из машины должна сливаться в мойку или в другое место слива, закрепите свободную оконечность шланга в точке сгиба специальным входящим в комплект крюком. Положите шланг на край мойки и закрепите крюк так, чтобы шланг не упал на пол (рис. 11). Сливное отверстие мойки не должно быть засорено, чтобы обеспечить свободный сток воды.



УСТАНОВКА МАШИНЫ

91

ПОДКЛЮЧЕНИЕ К ЭЛЕКТРИЧЕСКОЙ СЕТИ

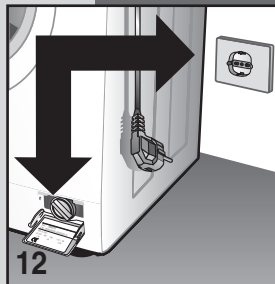

▼ Проверьте, чтобы напряжение, указанное на табличке технических данных, расположенной с внутренней стороны крышки фильтра стиральной машины, соответствовало напряжению электрической сети (рис. 12).

▼ Параметры дифференциального выключателя, электрических проводов и электрической розетки должны выдерживать максимальную силовую нагрузку, указанную на табличке.

▼ После установки машины доступ к сетевому питанию должен обеспечиваться многополюсным выключателем.

▼ Электрическая розетка, к которой подключается стиральная машина, должна быть оснащена системой заземления. В противном случае изготовитель не несет ответственности за несчастные случаи (Рис. 13).

▼ Если розетка, в которую должна быть вставлена вилка, не работает или не соответствует требованиям безопасности, она должна быть заменена квалифицированным электриком.

▼ Запрещается подключать стиральную машину к электрической сети через удлинители и тройники.

▼ Во время проведения технического обслуживания машина должна быть отключена от источника тока.

▼ Не вставляйте и не вынимайте вилку из розетки мокрыми руками.

▼ Если питающий провод поврежден, следует обратиться в авторизованный сервисный центр.

▼ В аварийных ситуациях вилка подключения машины к электрической сети должна быть легкодоступна и не должна находиться сзади машины.

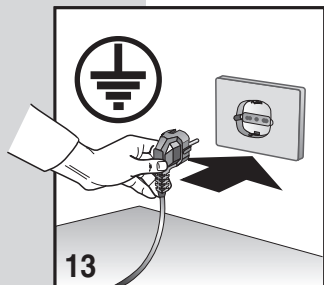

ЭКСПЛУАТАЦИЯ СТИРАЛЬНОЙ МАШИНЫ



ПРЕЖДЕ ЧЕМ ПОЛЬЗОВАТЬСЯ МАШИНОЙ



Внимание: Прежде чем приступить к первой стирке, рекомендуется выполнить короткий цикл работы машины без белья.

Это дает возможность проверить действие стиральной машины и очистить ее барабан.

Перед каждой стиркой белья проверяйте:

▼ подключение машины к системе водоснабжения, положение сливного шланга (смотри раздел подключения к водопроводной сети), а также, чтобы кран подачи воды был открыт (рис. 14);

▼ сухими руками вставьте вилку в розетку;

▼ рассортируйте белье по типам тканей (смотри этикетку на одежде);

▼ проверьте, чтобы в карманах не осталось предметов, которые могут повредить одежду, машину или фильтр.

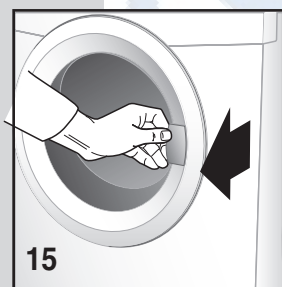



ЭКСПЛУАТАЦИЯ СТИРАЛЬНОЙ МАШИНЫ

ПРИМЕНЕНИЕ МОЮЩИХ СРЕДСТВ

В стиральной машине имеется контейнер для моющих средств с тремя отделениями.

- 1 отделение для стирального порошка для предварительной стирки или замачивания белья (1)
- 2 отделение для стирального порошка для основной стирки (2)
- ☼ отделение для кондиционера (3)

Для стирки следует использовать порошок с низким пенообразованием и кондиционер (если нужно), предназначенные для автоматических стиральных машин. Дозировка этих средств указана на упаковках.

Прим. Слишком большое количество порошка может привести к образованию излишнего количества пены и отрицательно сказаться на результатах стирки. Недостаточное количество моющего средства может привести к неудовлетворительным результатам стирки.

Прим. При загрузке стирального порошка важно, чтобы он не попадал в отделение для кондиционера, так как при полоскании будет образовываться пена, и на вещах могут остаться белые пятна. И, наоборот, если кондиционер попадет в отделение для стирального порошка, ухудшится качество стирки.

Прим. В том случае, когда используется жидкое моющее средство (рекомендуется для программ без предварительной стирки), следует действовать следующим образом: выньте перегородку из установочного положения в контейнере напротив отделения 2 и вставьте ее в специальный желобок в центре контейнера.

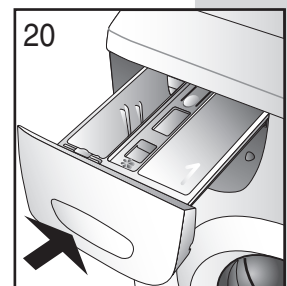
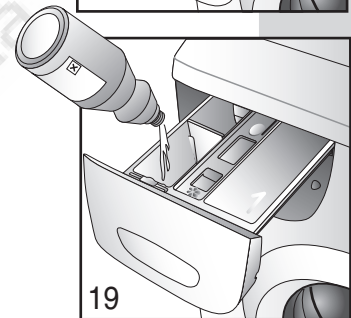
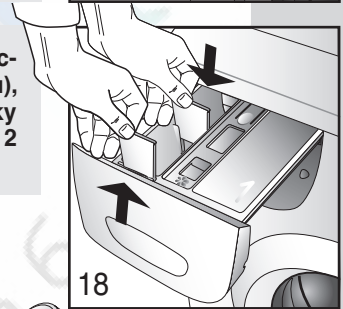
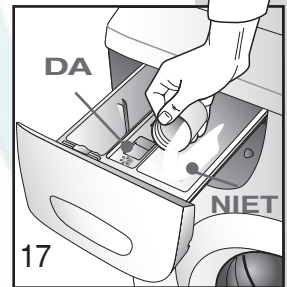
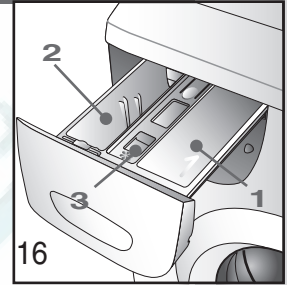

- ▼ прежде чем начать стирку, закройте контейнер для стирального порошка и других моющих средств.

Внимание! Не вынимайте контейнер для стирального порошка во время работы машины, так как из него может вылиться вода.

ЭКСПЛУАТАЦИЯ СТИРАЛЬНОЙ МАШИНЫ**ВЫВЕДЕНИЕ ПЯТЕН**

Некоторые пятна невозможно вывести с одежды при обычной стирке в машине. Прежде чем приступить к выведению любых пятен вручную, сначала следует попробовать пятновыводитель на незаметной части одежды, а затем начать обработку пятна с края в сторону центра, чтобы избежать образования разводов. Ниже описываются способы выведения некоторых пятен.

- ▼ **Воск:** соскрести воск закругленным предметом, чтобы не повредить ткань, положить под и на ткань промокательную бумагу и прогладить пятно горячим утюгом.
- ▼ **ШАРИКОВЫЕ РУЧКИ И ФЛОМАСТЕРЫ:** промокнуть мягкой тряпкой, смоченной в этиловом спирте. Следить за тем, чтобы пятно не расплзлось.
- ▼ **Влажность и плесень:** если ткань не портится от отбеливателя, выполнить цикл стирки с добавлением отбеливателя. В противном случае, смочить загрязненный участок 10% перекисью водорода и оставить на 10 - 15 минут.
- ▼ **Легкие ожоги от утюга:** выполнить указания по выведению пятен плесени и влажности.
- ▼ **Ржавчина:** использовать составы для выведения пятен ржавчины, указанные производителем на упаковке.
- ▼ **Жевательная резинка:** охладить пятно льдом, соскрести по возможности всю жвачку и стереть смоченной ацетоном хлопчатобумажной тряпкой.
- ▼ **Краска:** не дать краске высохнуть. Смочить испачканный участок растворителем, указанным на упаковке краски (например, вода, скипидар, трихлорэтилен), намылить и сполоснуть.
- ▼ **Губная помада:** пятна на хлопке и шерсти можно вывести смоченной в эфире тряпкой. Для шелка использовать трихлорэтилен.
- ▼ **Лак для ногтей:** положить на пятно промокательную бумагу, смочить материал с изнанки ацетоном, часто меняя положенную на пятно бумагу. Действовать так до полного выведения пятна.
- ▼ **Смола или деготь:** нанести на пятно немного сливочного масла, дать впитаться и постирать со скипидаром.
- ▼ **Трава:** осторожно намылить, воспользоваться разведенным отбеливателем. На шерстяных изделиях можно добиться хороших результатов также 90% спиртом.
- ▼ **Кровь:** замочить в холодной воде с солью, постирать хозяйственным мылом.

МЕЖДУНАРОДНЫЕ СИМВОЛЫ ПО УХОДУ ЗА ОДЕЖДОЙ

Прежде чем положить одежду в стиральную машину и выбрать соответствующую программу, рекомендуется сначала изучить этикетки производителя с символами. Приведенная ниже таблица может быть полезна для понимания символов.

	Обычная стирка		Гладить утюгом макс. 200°		Сушить в разложенном виде
	Деликатная стирка		Гладить утюгом макс. 150°		Сушить на веревке
	Стирать при температуре макс. 95°C		Гладить утюгом макс. 100°		Сушить на вешалке
	Стирать при температуре макс. 60°C		Не гладить		Сушить в сушильной машине при обычной температуре
	Стирать при температуре макс. 40°C		Химчистка с растворителем		Сушить в сушильной машине при пониженной температуре
	Стирать при температуре макс. 30°C		Химчистка только с бензином, чистым спиртом и R113		Не сушить в сушильной машине
	Ручная стирка		Химчистка только с тетрахлорэтиленом, бензином, чистым спиртом, R111 и R113.		
	Не стирать в воде		Не подвергать химчистке		
	Отбеливать в холодной воде				
	Не отбеливать				



УХОД

ОЧИСТКА СТИРАЛЬНОЙ МАШИНЫ

Стиральная машина сконструирована так, чтобы свести к минимуму необходимость проведения операций по ее уходу. Следует, однако, не забывать регулярно проводить очистку машины.

Прежде чем приступить к очистке машины, убедитесь, что она отсоединена от электрической розетки, и что закрыт кран подачи воды. Для уборки внешнего корпуса и пластмассовых частей стиральной машины следует использовать только мягкую влажную тряпку.

ВНИМАНИЕ!! Для уборки машины ни в коем случае не пользуйтесь химическими веществами, абразивными составами, спиртом, мылом, бензином и прочими растворителями, так как они могут ее повредить. (рис. 21)

По завершении стирки оставьте на некоторое время дверцу машины открытой, чтобы высохли ее резиновые детали.

Периодически следует мыть контейнер для стирального порошка и моющих средств. Для этого выньте контейнер для стирального порошка и помойте его под струей воды (рис. 22). Поставьте контейнер на место.

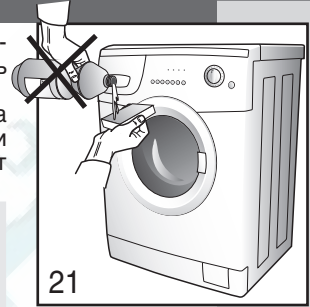

21



22

КАК ВЫНУТЬ КОНТЕЙНЕР ДЛЯ МОЮЩИХ СРЕДСТВ

- ▼ откройте контейнер для моющих средств;
- ▼ правой рукой нажмите на надпись "PUSH" и выньте контейнер, потянув его на себя (рис. 23)



23

ОЧИСТКА ФИЛЬТРА

ВНИМАНИЕ!! Прежде чем приступать к выполнению описанных ниже операций, проверьте, чтобы из стиральной машины была слита вода. Не вынимайте фильтр во время работы машины и, когда машина заполнена водой.

Чтобы собрать воду, оставшуюся в фильтре, положите под него тряпку или подставьте плоскую миску. Откройте крышку фильтра, открутите его против часовой стрелки и выньте (рис. 24/25).

Необходимо периодически очищать фильтр.

Промойте фильтр под струей воды и удалите из него все посторонние частицы. Вставьте и закрутите фильтр по часовой стрелке, затем проверьте его герметичность.

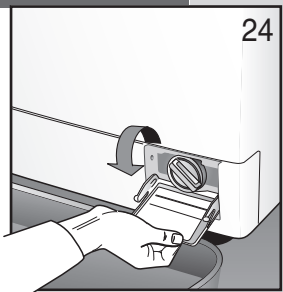

24

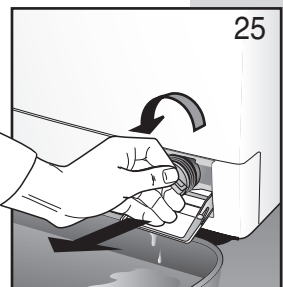

25

РЕШЕНИЕ ВОЗНИКАЮЩИХ ПРОБЛЕМ

При обнаружении неисправности прибора прежде чем обращаться в авторизованный центр технического обслуживания, следует проверить, не вызвана ли неисправность одной из перечисленных ниже причин. В некоторых моделях на неисправности указывает код в конце цикла.

Код: E:00 Выполнить проверки, перечисленные в разделе с обозначением *
 E:01 Выполнить проверки, перечисленные в разделе с обозначением **
 E:02 Техническая неисправность "Обратиться в обслуживающий центр"
 E:03 Техническая неисправность "Обратиться в обслуживающий центр"

Стиральная машина не работает (не горят контрольные лампочки) (Дисплей не освещен)

- проверьте, чтобы:
 - 1) в сети было напряжение;
 - 2) вилка была правильно вставлена в розетку;
 - 3) кнопка On/Off была нажата, или если ее нет, чтобы ручка программирования была установлена на какую-либо программу.

Стиральная машина не работает (горят контрольные лампочки) (Дисплей освещен)*

- проверьте, чтобы:
 - 1) была выбрана программа;
 - 2) была хорошо закрыта дверца;
 - 3) была нажата кнопка "Start" (только в электронных моделях);
 - 4) прочитайте раздел инструкции "Стиральная машина не заливает воду".

Стиральная машина не заливает воду*

- проверьте, чтобы:
 - 1) в водопроводе была вода;
 - 2) шланг подачи воды был присоединен к машине;
 - 3) был открыт кран подачи воды;
 - 4) не был засорен фильтр. В случае необходимости прочистите его, отсоединив прибор от электрической сети.

Стиральная машина непрерывно заливает и сливает воду**

- проверьте, чтобы:
 - 1) сливной шланг находился на нужной высоте (60-90 см);
 - 2) оконечность сливного шланга не была погружена в воду.

Стиральная машина не сливает воду и не отжимает**

- проверьте, чтобы:
 - 1) сливной шланг был присоединен правильно;
 - 2) сливной шланг не был перегнут;
 - 3) сливной фильтр не был закрыт;
 - 4) не была выбрана функция исключения отжима;
 - 5) не была выбрана функция остановки машины с водой.

Стиральная машина вибрирует и шумит

- проверьте, чтобы:
 - 1) все транспортировочные болты были сняты;
 - 2) стиральная машина была выставлена по

уровню;

- 3) объемные вещи, типа простыней, скатертей и проч. не были сконцентрированы только в одной части барабана.

Дверца не открывается

- проверьте, чтобы:
 - 1) цикл стирки был завершен;
 - 2) не была выбрана функция останова с водой (автоматическая в некоторых моделях).

Вещи недостаточно отжаты

- проверьте, чтобы:
 - 1) вещи были равномерно распределены в барабане;
 - 2) была выбрана соответствующая скорость отжима.

Стиральная машина останавливается во время стирки

- проверьте, чтобы:
 - 1) в сети был ток.

В контейнере остается большое количество стирального порошка

- проверьте, чтобы:
 - 1) был открыт кран подачи воды;
 - 2) фильтр между краном и шлангом подачи воды был чистым.

Вещи после стирки остаются грязными

- проверьте, чтобы:
 - 1) барабан не был перегружен;
 - 2) использовалось нужное количество стирального порошка;
 - 3) была выбрана соответствующая программа стирки.

Вещи садятся или линяют

- проверьте, чтобы:
 - 1) была выбрана правильная программа стирки;
 - 2) была выбрана правильная температура стирки.

Машина не высушивает вещи (только в моделях стирально-сушильных машин)

- проверьте, чтобы:
 - 1) был открыт кран подачи воды;
 - 2) сливной фильтр был чист;
 - 3) стиральная машина была включена (контрольная лампочка или дисплей освещены);
 - 4) была выбрана программа сушки;
 - 5) было настроено время сушки.

Если после выполнения описанных выше операций прибор все же не работает должным образом, следует сообщить о неисправности в ближайший авторизованный центр технического обслуживания. При этом нужно указать модель машины, заводской номер и тип неисправности. Данные прибора указаны на маркировочной табличке, закрепленной на крышке фильтра. Характеристики стиральной машины дают специалистам сервисного центра возможность найти к ней необходимые запасные части и, соответственно, быстро и качественно провести обслуживание.